

1. EN 361:2002

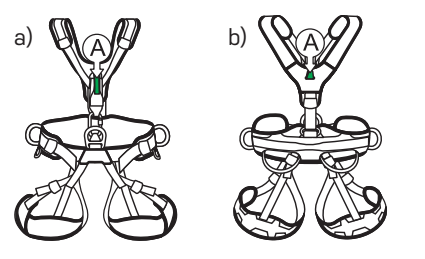

2. EN 358:2018

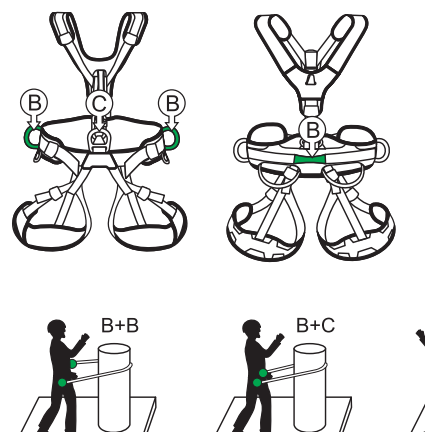

3. EN 813:2008

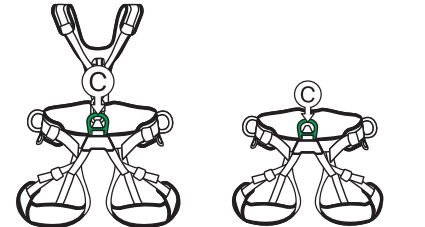

6.

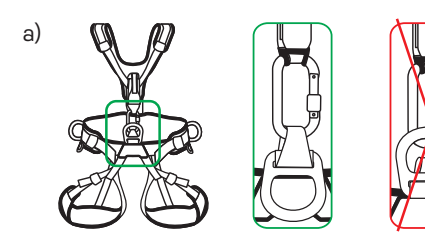

7.

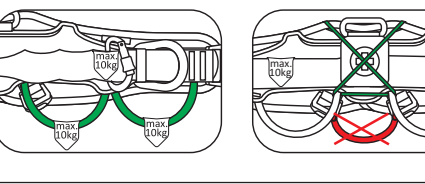

Table with columns M-L, L-XL and rows a, b, c for different equipment types. It lists height ranges for various models.

ENGLISH

I. WARNING

These instructions are not a substitute for expert training, experience, awareness and personal responsibility. Carefully read through the entire text, describing how to use the product correctly, and follow all of the principles it describes.

II. WHAT THE PRODUCT IS DESIGNED FOR

This product has been designed as an item of personal protective equipment for use in a fall arrest system.

III. BEFORE USE

Before each use, find a safe place and check it out and test the product. Check whether the product is comfortable and compatible with other components certified for working at heights.

IV. WITHDRAWING PRODUCTS FROM USE

It may happen that a product will need to be withdrawn from use even after its very first use. It all depends on the intensity of use and the prevailing external conditions.

V. LIFESPAN

Maximum period of use is 10 years from the date of first use, provided the manufacturer's instructions are followed.

VI. REGULAR PRODUCT CHECKS AND REPAIRS

Checks carried out by the product user. Checks performed before and after each use of the product.

VII. PRODUCT STORAGE, TRANSPORT AND MAINTENANCE

Store the product in a dry, clean, dark and well-ventilated space protected by UV radiation and potential mechanical damage.

VIII. USER'S RESPONSIBILITY

The user is not permitted to use disinfectants or disinfection preparations.

IX. RECORDS

The user must regularly check at least once every 12 months (depending on the local legislation, as well as the intensity and conditions of use) a person assigned to carry out periodic inspections of personal protective equipment.

X. KEY TO ILLUSTRATIONS

EN 361:2002 - Personal protective equipment against falls from a height.

11.

Table with columns A, B, C, D, E, F, G, H and rows I, II, III, IV, V, VI, VII, VIII, IX, X for equipment types.

12.

Table with columns A, B, C, D, E, F, G, H and rows I, II, III, IV, V, VI, VII, VIII, IX, X for equipment types.

13.

Table with columns A, B, C, D, E, F, G, H and rows I, II, III, IV, V, VI, VII, VIII, IX, X for equipment types.

14.

Table with columns A, B, C, D, E, F, G, H and rows I, II, III, IV, V, VI, VII, VIII, IX, X for equipment types.

EU DECLARATION OF CONFORMITY: www.ocun.com

OCUN.COM logo and contact information: RP Climbing s.r.o., Hegerova 345, 572 01 Polička, Czechia. Includes QR code and a small diagram of a person climbing.

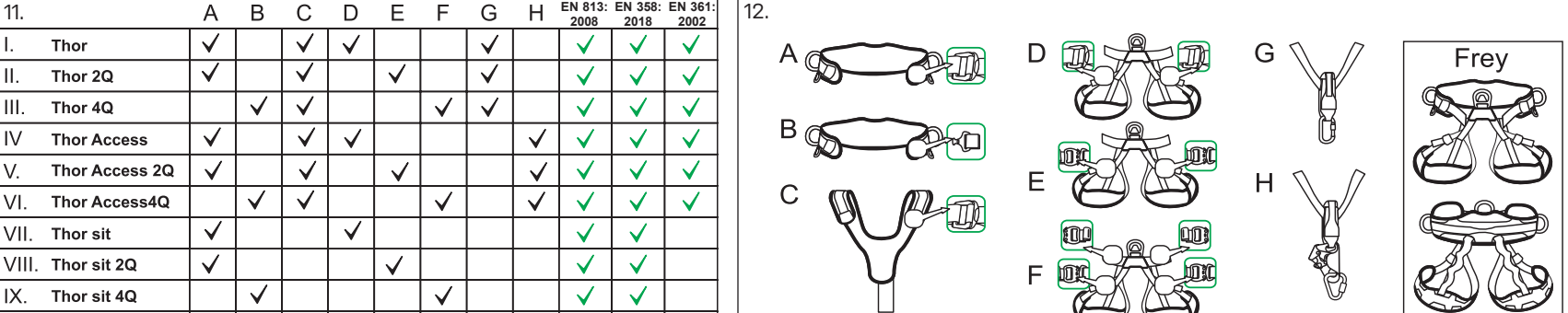
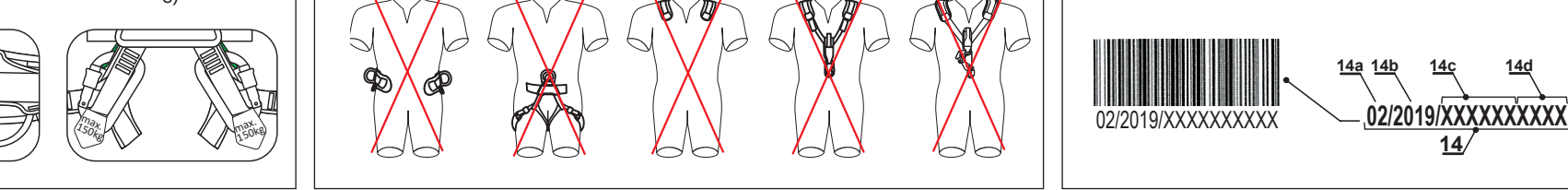
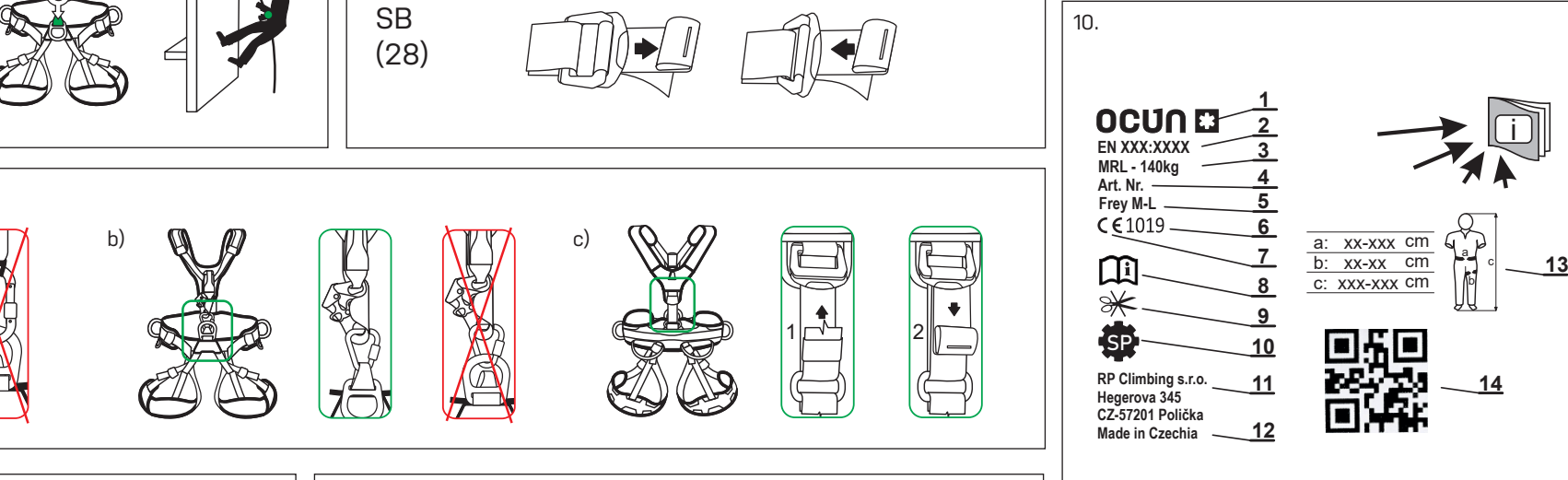
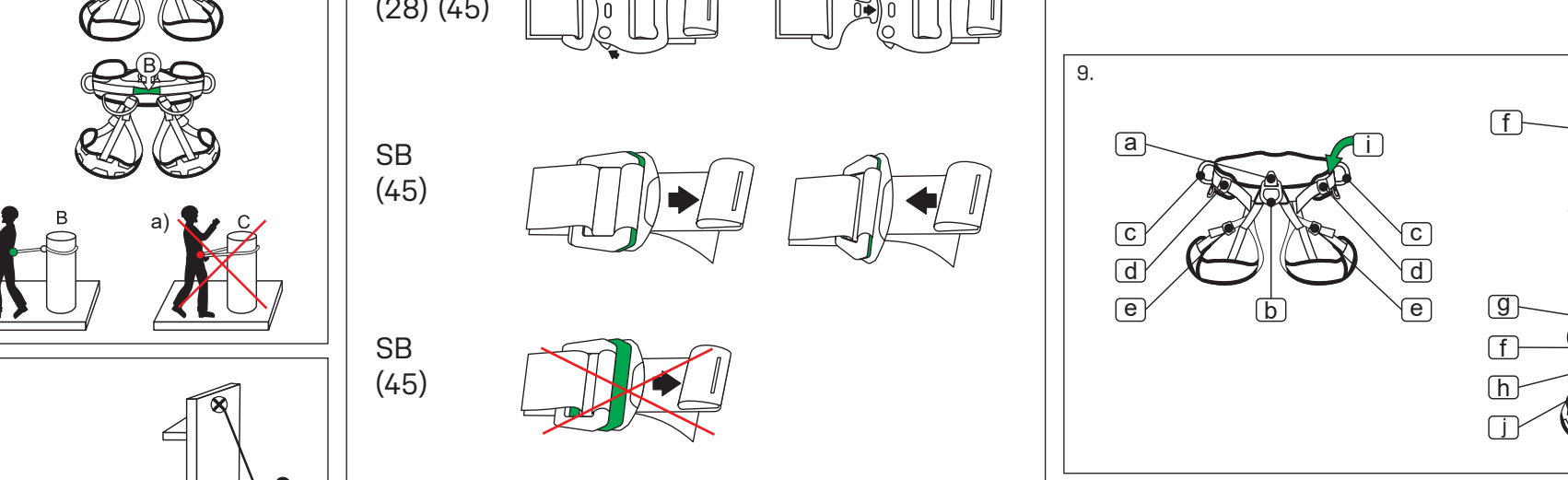

DEUTSCH

I. WARNUNG

Die Gebrauchsanweisung ersetzt keine fachliche Schulung, Erfahrung, Kenntnisse und Eigenverantwortung. Lesen Sie das zugehörige Verwendungs- und Bedienungsanleitungsblatt.

II. FÜR WEN IST DAS PRODUKT BESTIMMT?

Dieses Produkt ist als persönliche Schutzvorrichtung für ein Absturzschutzsystem entwickelt.

III. VOR DEM GEBRAUCH

Machen Sie sich vor der ersten Verwendung mit allen Funktionen und Einschränkungen des Produkts vertraut.

IV. AUSLAGERN DES PRODUKTS

Es ist nicht ausgeschlossen, dass Sie das Produkt bereits nach dem ersten Gebrauch auslagern müssen.

V. AUSLAGERN DES PRODUKTS

Das Produkt darf keinen direkten Kontakt mit dem Boden und den Wänden des Raumes haben.

VI. LADEZEIT

Die maximale Haltbarkeit des Produkts beträgt 10 Jahre ab dem Datum der ersten Verwendung.

VII. RECHTMÄSSIGE PRODUKTION UND REPARATUR

Kontrollen durch den Benutzer des Produkts.

VIII. BESONDERE ANMERKUNGEN

Die maximale Haltbarkeit des Produkts beträgt 10 Jahre ab dem Datum der ersten Verwendung.

IX. AUFLÖSUNG

Die maximale Haltbarkeit des Produkts beträgt 10 Jahre ab dem Datum der ersten Verwendung.

X. ERKLÄRUNG DES BILDLETS

EN 361:2002 - Persönliche Schutzvorrichtung gegen Stürze aus der Höhe.

11.

Table with columns A, B, C, D, E, F, G, H and rows I, II, III, IV, V, VI, VII, VIII, IX, X for equipment types.

12.

Table with columns A, B, C, D, E, F, G, H and rows I, II, III, IV, V, VI, VII, VIII, IX, X for equipment types.

13.

Table with columns A, B, C, D, E, F, G, H and rows I, II, III, IV, V, VI, VII, VIII, IX, X for equipment types.

14.

Table with columns A, B, C, D, E, F, G, H and rows I, II, III, IV, V, VI, VII, VIII, IX, X for equipment types.

EU DECLARATION OF CONFORMITY: www.ocun.com

OCUN.COM logo and contact information: RP Climbing s.r.o., Hegerova 345, 572 01 Polička, Czechia. Includes QR code and a small diagram of a person climbing.

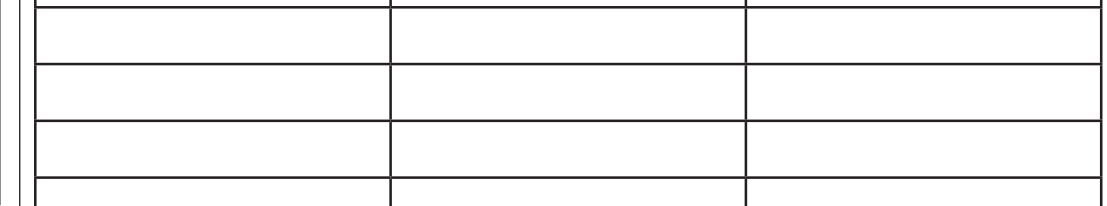
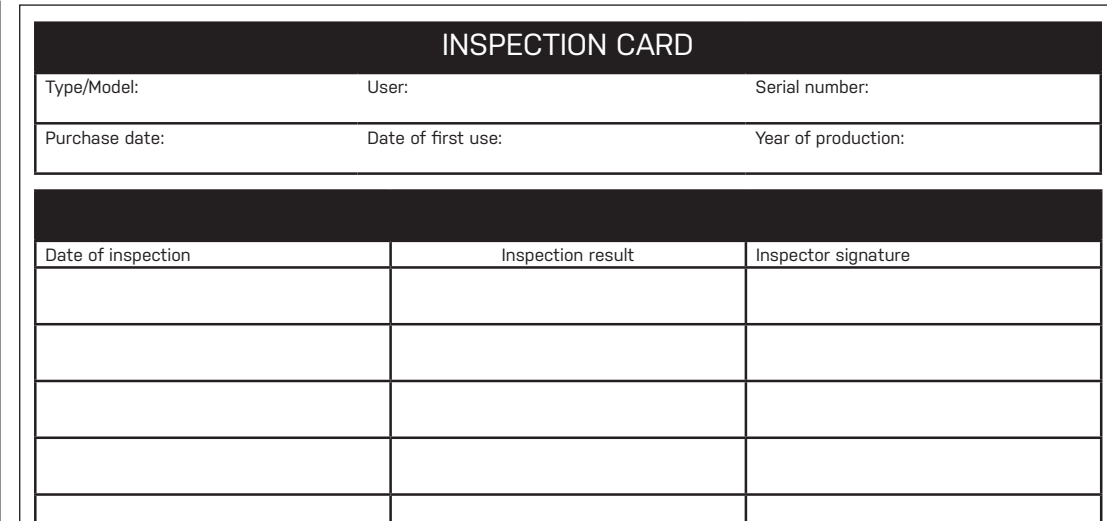
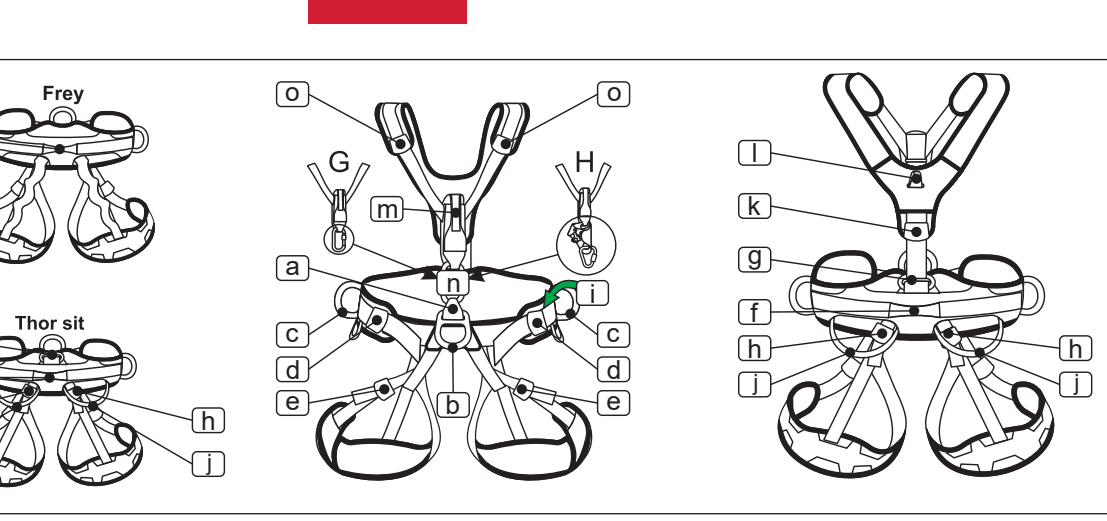

ČESKY

I. VARNOSTI

Návod nahraňuje odborné školení, zkušenosti, vědomosti a vlastní zodpovědnost. Přečtěte si pečlivě celý text, který popisuje správné použití výrobku.

II. PRO KDO JE VÝROBEK URČEN?

Tento výrobek byl vyvinut jako osobní ochranný prostředek systému ochrany před pádem.

III. PŘED POUŽITÍM

Před použitím se seznáme se všemi funkcemi výrobku i jeho omezení.

IV. VÝZRAVNÉ VÝROBEK POUŽITÍ

Při používání výrobku je třeba dbát na bezpečnost a používat výrobek v souladu s jeho určením.

V. PRÁVNÍ ODPovědnOST

Uživatel výrobku je zodpovědný za jeho bezpečné použití a za případné následky.

VI. ODRUKA

Uživatel výrobku je zodpovědný za jeho bezpečné použití a za případné následky.

VII. PRÁVNÍ ODPovědnOST

Uživatel výrobku je zodpovědný za jeho bezpečné použití a za případné následky.

VIII. ODRUKA

Uživatel výrobku je zodpovědný za jeho bezpečné použití a za případné následky.

IX. ODRUKA

Uživatel výrobku je zodpovědný za jeho bezpečné použití a za případné následky.

X. ODRUKA

Uživatel výrobku je zodpovědný za jeho bezpečné použití a za případné následky.

11.

Table with columns A, B, C, D, E, F, G, H and rows I, II, III, IV, V, VI, VII, VIII, IX, X for equipment types.

12.

Table with columns A, B, C, D, E, F, G, H and rows I, II, III, IV, V, VI, VII, VIII, IX, X for equipment types.

13.

Table with columns A, B, C, D, E, F, G, H and rows I, II, III, IV, V, VI, VII, VIII, IX, X for equipment types.

14.

Table with columns A, B, C, D, E, F, G, H and rows I, II, III, IV, V, VI, VII, VIII, IX, X for equipment types.

EU DECLARATION OF CONFORMITY: www.ocun.com

INSPECTION CARD table with columns: Type/Model, User, Serial number, Purchase date, Date of first use, Year of production, Date of inspection, Inspection result, Inspector signature.

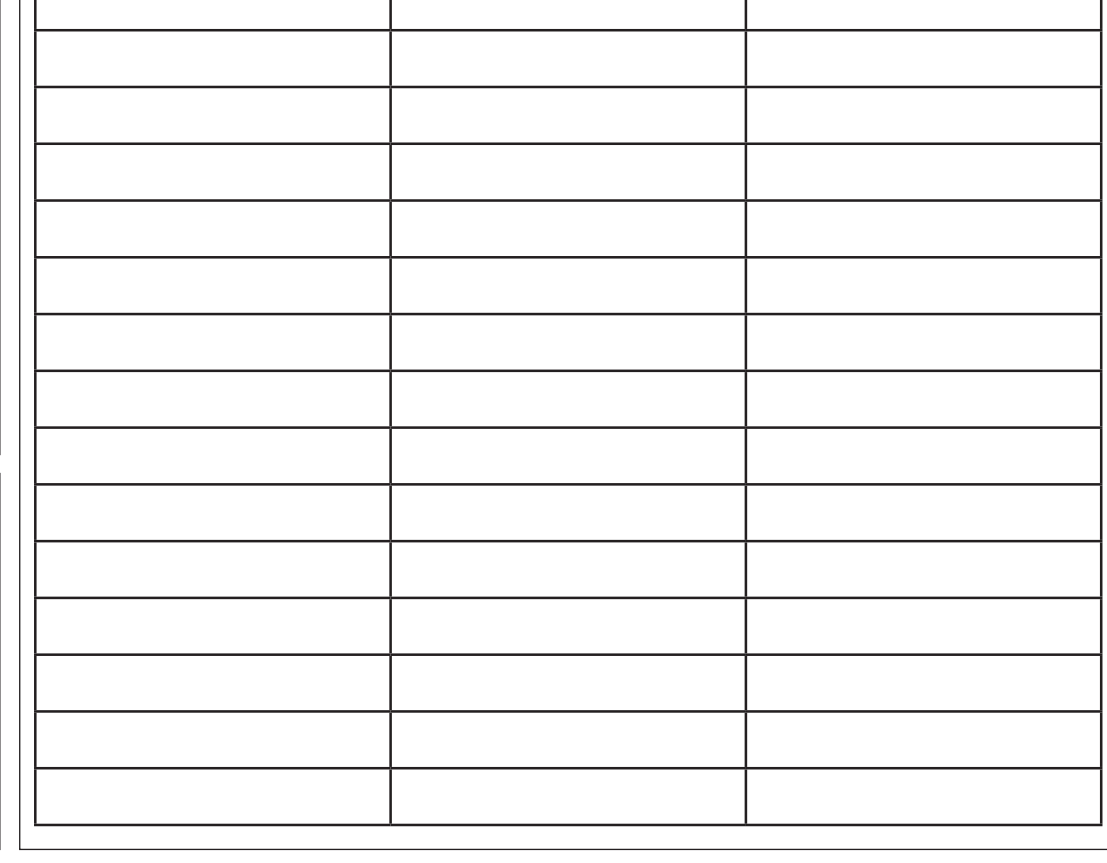

OCUN.COM logo and contact information: RP Climbing s.r.o., Hegerova 345, 572 01 Polička, Czechia.

OCUN.COM logo and contact information: RP Climbing s.r.o., Hegerova 345, 572 01 Polička, Czechia.

OCUN.COM logo and contact information: RP Climbing s.r.o., Hegerova 345, 572 01 Polička, Czechia.

OCUN.COM logo and contact information: RP Climbing s.r.o., Hegerova 345, 572 01 Polička, Czechia.

OCUN.COM logo and contact information: RP Climbing s.r.o., Hegerova 345, 572 01 Polička, Czechia.

OCUN.COM logo and contact information: RP Climbing s.r.o., Hegerova 345, 572 01 Polička, Czechia.

OCUN.COM logo and contact information: RP Climbing s.r.o., Hegerova 345, 572 01 Polička, Czechia.

OCUN.COM logo and contact information: RP Climbing s.r.o., Hegerova 345, 572 01 Polička, Czechia.

OCUN.COM logo and contact information: RP Climbing s.r.o., Hegerova 345, 572 01 Polička, Czechia.

OCUN.COM logo and contact information: RP Climbing s.r.o., Hegerova 345, 572 01 Polička, Czechia.

OCUN.COM logo and contact information: RP Climbing s.r.o., Hegerova 345, 572 01 Polička, Czechia.

OCUN.COM logo and contact information: RP Climbing s.r.o., Hegerova 345, 572 01 Polička, Czechia.

OCUN.COM logo and contact information: RP Climbing s.r.o., Hegerova 345, 572 01 Polička, Czechia.

OCUN.COM logo and contact information: RP Climbing s.r.o., Hegerova 345, 572 01 Polička, Czechia.

OCUN.COM logo and contact information: RP Climbing s.r.o., Hegerova 345, 572 01 Polička, Czechia.

OCUN.COM logo and contact information: RP Climbing s.r.o., Hegerova 345, 572 01 Polička, Czechia.

OCUN.COM logo and contact information: RP Climbing s.r.o., Hegerova 345, 572 01 Polička, Czechia.

OCUN.COM logo and contact information: RP Climbing s.r.o., Hegerova 345, 572 01 Polička, Czechia.

OCUN.COM logo and contact information: RP Climbing s.r.o., Hegerova 345, 572 01 Polička, Czechia.

OCUN.COM logo and contact information: RP Climbing s.r.o., Hegerova 345, 572 01 Polička, Czechia.

OCUN.COM logo and contact information: RP Climbing s.r.o., Hegerova 345, 572 01 Polička, Czechia.

OCUN.COM logo and contact information: RP Climbing s.r.o., Hegerova 345, 572 01 Polička, Czechia.

OCUN.COM logo and contact information: RP Climbing s.r.o., Hegerova 345, 572 01 Polička, Czechia.

OCUN.COM logo and contact information: RP Climbing s.r.o., Hegerova 345, 572 01 Polička, Czechia.

OCUN.COM logo and contact information: RP Climbing s.r.o., Hegerova 345, 572 01 Polička, Czechia.

OCUN.COM logo and contact information: RP Climbing s.r.o., Hegerova 345, 572 01 Polička, Czechia.

OCUN.COM logo and contact information: RP Climbing s.r.o., Hegerova 345, 572 01 Polička, Czechia.

OCUN.COM logo and contact information: RP Climbing s.r.o., Hegerova 345, 572 01 Polička, Czechia.

OCUN.COM logo and contact information: RP Climbing s.r.o., Hegerova 345, 572 01 Polička, Czechia.

OCUN.COM logo and contact information: RP Climbing s.r.o., Hegerova 345, 572 01 Polička, Czechia.

OCUN.COM logo and contact information: RP Climbing s.r.o., Hegerova 345, 572 01 Polička, Czechia.

OCUN.COM logo and contact information: RP Climbing s.r.o., Hegerova 345, 572 01 Polička, Czechia.

OCUN.COM logo and contact information: RP Climbing s.r.o., Hegerova 345, 572 01 Polička, Czechia.

EU DECLARATION OF CONFORMITY: www.ocun.com



